

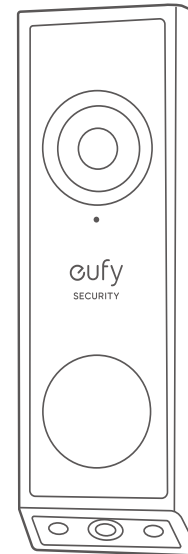

GHID DE INIȚIERE RAPIDĂ

Video Doorbell E340



PAP 22
Raccolta Carta

Model: T8214
5100500XXXX V01

La prima vedere

Partea frontală

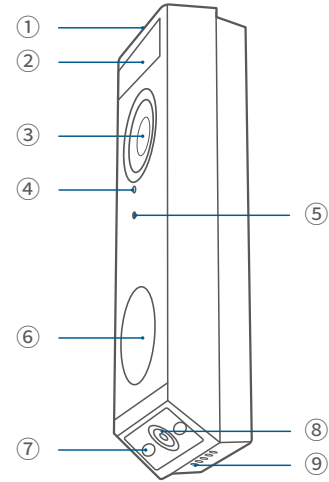

1. Lumina LED
2. Senzor de mișcare
3. Obiectiv principal al camerei
4. Microfon
5. Senzor de lumină ambientală
6. Buton LED de sonerie / sonerie de ușă
7. Lumină LED
8. Obiectivul secundar al camerei
9. Difuzor

Partea din spate

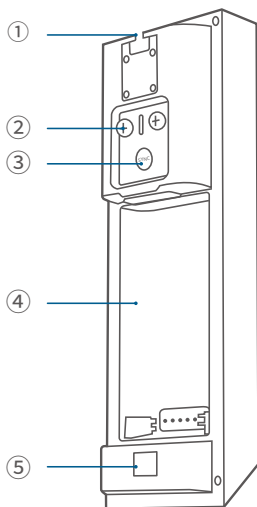

1. Mecanism de detașare
- 2 Terminale de alimentare pentru firele de sonerie existente (opțional)
- 3 Butonul SYNC
Apăsați pentru a porni soneria.
Țineți apăsat timp de 2 secunde până când auziți un semnal sonor pentru a configura soneria. (Opțional)
Apăsați rapid de 5 ori în decurs de 3 secunde pentru a opri soneria.
- 4 Compartimentul pentru baterii
- 5 QRCode (Scanează pentru a introduce soneria în aplicație)

CUM FUNCȚIONEAZĂ SISTEMUL

Funcționează independent

Această sonerie video poate funcționa independent odată ce este conectată la routerul wireless de acasă. În plus, aveți o varietate de opțiuni pentru a primi notificări și a auzi un sunet atunci când cineva apasă pe soneria video.

- Folosiți o sonerie tradițională (dacă aveți una).
- Folosiți un sonerie de ușă eufy Security (se vinde separat).
- Utilizați un dispozitiv Amazon Alexa Echo Show.

Funcționează cu eufy Security HomeBase (opțional).

Soneria video detectează mișcarea la veranda dvs. și vă permite să răspundeți la ușă oricând și oriunde. Puteți stoca clipuri video în memoria încorporată a eufy Security HomeBase 2 sau S380 HomeBase (vândut separat). Atunci când cineva sună la sonerie, persoanele din casă vor fi notificate.

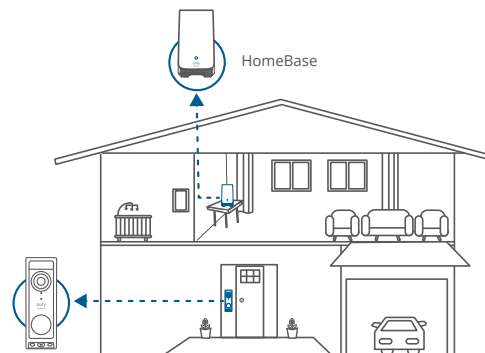

ÎNCĂRCAREA BATERIEI

1. Scoateți pachetul de baterii preinstalat din compartimentul pentru baterii.

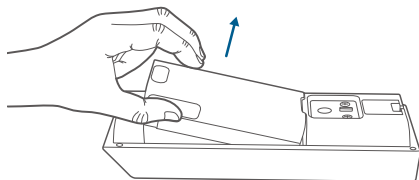

2. Încărcați complet pachetul de baterii reîncărcabile înainte de instalare.

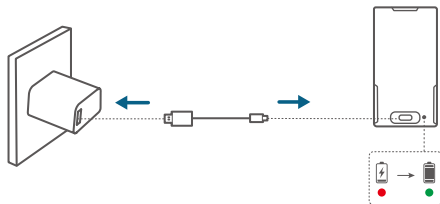

3. Așezați pachetul de baterii în compartimentul pentru baterii.

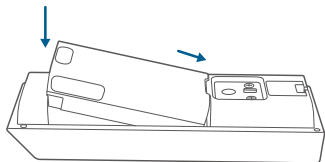

CONFIGURAREA SISTEMULUI



1. Descărcați și instalați aplicația eufy Security, apoi conectați-vă sau creați-vă un cont.

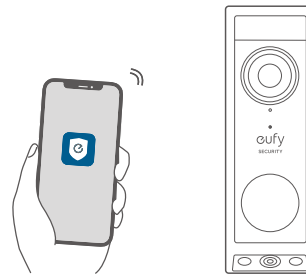

2. Urmăriți instrucțiunile din aplicație pentru a adăuga soneria video.

DETERMINAREA OPȚIUNII DE PUTERE

Opțiunea 1: Alimentată cu baterii

Dacă nu aveți cabluri de sonerie existente la ușa din față, utilizați bateria inclusă. Sunteți liber să stabiliți locația soneriei, iar montarea va fi ușoară și rapidă.

Când bateria este descărcată, va trebui să o reîncărcați.

Durata de viață a bateriei variază în funcție de utilizare. Dacă alegeți această opțiune, vă rugăm să treceți la MONTAREA soneriei (alimentată cu baterii).

Opțiunea 2: Alimentare cu fir

Dacă aveți fire de sonerie existente și funcționale la ușa din față, soneria video va fi alimentată în mod constant de aceste fire. Așadar, nu este nevoie să o detașați și să o reîncărcați după instalare.

Poziția de montare este limitată. Dacă alegeți această opțiune, vă rugăm să treceți la MONTAJUL soneriei (cu alimentare prin cablu).

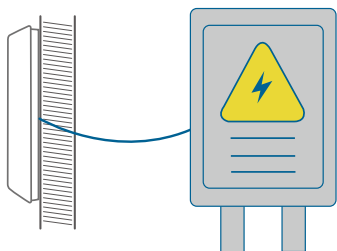

MONTAREA SONERIEI (alimentată cu baterii)

Alegeți o locație

1. Duceți soneria video la ușa de la intrare și verificați vizualizarea live în aplicație.

2. Alegeți o locație în care puteți vedea câmpul vizual dorit. Luați în considerare următorii factori:

- Verificați dacă puteți refolosi găurile și ancorele existente în perete sau în cadrul ușii.

- Dacă doriți să amplasați soneria lângă un perete lateral, faceți asigurați-vă că peretele nu se află în câmpul vizual. În caz contrar, lumina va fi reflectată și vederea nocturnă va fi încheșată.

- Dacă faceți găurile de montare pentru prima dată, înălțimea recomandată este de 48 grade (1,2 m) deasupra solului.

- Pentru a regla unghiul, utilizați cupa de montare de 15 grade ca un suport de montare suplimentar.

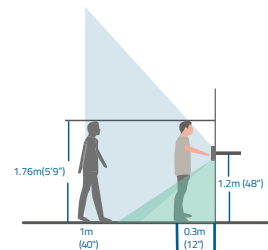

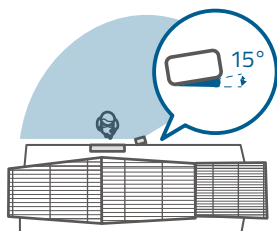
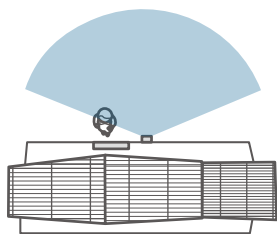

2. Așezați cardul de poziționare a găurilor de șurub pe perete pentru a marca locația. În cazul montării pe un perete dur (cărămidă, beton sau stuc), utilizați un burghiu de 5,95 mm (15/64") pentru a face 2 găuri prin cardul de poziționare a găurilor pentru șuruburi.

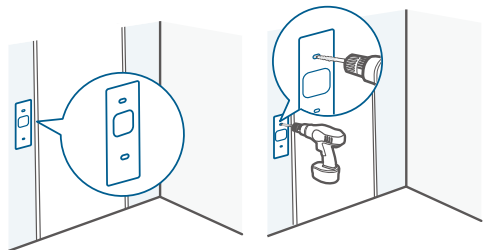

De ce aveți nevoie: Șurubelniță cu cap Phillips; burghiu electric (burghiu de 15/64")

Montați suportul

Folosiți șuruburile furnizate pentru a fixa suportul de montare pe perete.

Perete din lemn

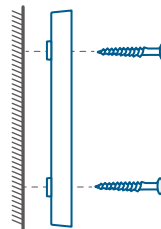

Fără pene de montare
15 grade

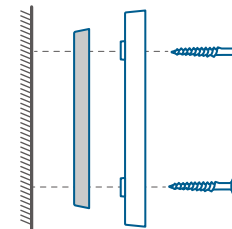

Cu pene de montare
de 15°

Perete dur

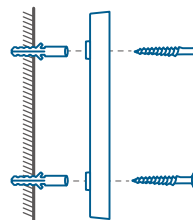

Fără pene de montare
15 grade

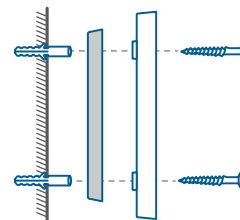

Cu pene de montare
de 15°

Instalați soneria

Aliniați soneria cu partea de jos a suportului de montare, apoi apăsați partea superioară a soneriei în poziție până când aceasta face clic.

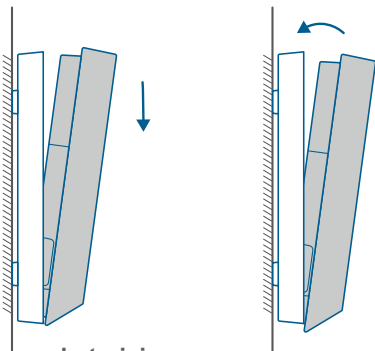

Reîncărcarea bateriei

1. Introduceți știftul de detașare în orificiul pentru știfturi din partea superioară a soneriei, apoi ridicați partea superioară pentru a o îndepărta.

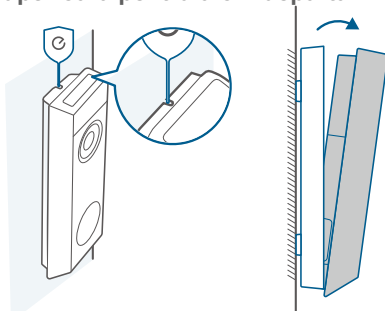

2. Repetați pașii de la "ÎNCĂRCAREA PACHETULUI DE BATERII".



Puteți achiziționa un pachet de baterii suplimentar pentru o înlocuire rapidă.

MONTAREA SONERIEI (cu alimentare prin cablu)

Verificați cablurile soneriei

1. Sunați la soneria existentă pentru a verifica dacă aceasta funcționează. Dacă nu sună, este posibil ca firele soneriei dvs. să fie defecte. Porniți soneria cu ajutorul bateriei încorporate sau consultați un electrician pentru a repara firele.
2. Oprii alimentarea cu energie electrică de la întrerupătorul de circuit. Aprindeți și stingeți luminile pentru a vă asigura că electricitatea din locuința dvs. este oprită în mod corespunzător.

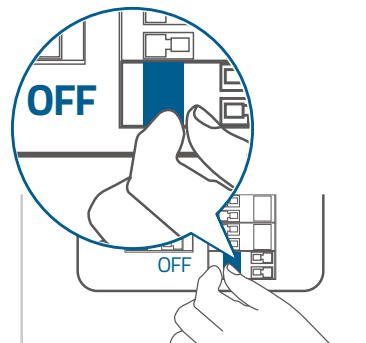

Aveți întotdeauna grijă când manipulați firele. Dacă nu vă simțiți confortabil să îl instalați singur, solicitați unui electrician calificat să o facă.

Detașați butonul de sonerie existent

Dacă aveți deja cablajul soneriei existente:

1. Îndepărtați butonul existent al soneriei cu o șurubelniță cu cap Phillips (nu este furnizată).
2. Trageți cu grijă cele două fire atunci când scoateți soneria existentă. Îndreptați capetele firelor dacă este necesar.

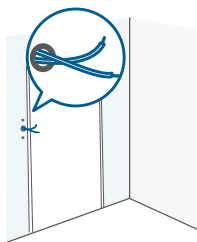
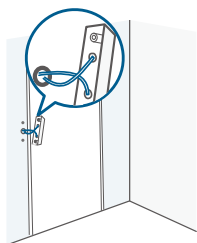
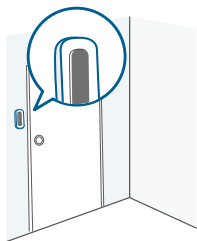

Alegeți o locație

1. Duceți soneria video la ușa de la intrare și verificați vizualizarea live în aplicație.
2. Alegeți o locație în care puteți vedea câmpul vizual dorit. Luați în considerare următorii factori:
 - Verificați dacă puteți refolosi găurile și ancorele existente în perete sau în cadrul ușii.
 - Dacă doriți să amplasați soneria lângă un perete lateral, asigurați-vă că peretele nu se află în câmpul vizual. În caz contrar, lumina va fi reflectată și vederea nocturnă va fi închețată.
 - Dacă găuriți găurile de montare pentru prima dată, înălțimea recomandată este de 48" (1,2 m) deasupra solului.
 - Pentru a regla unghiul, utilizați cupa de montare de 15 grade ca un suport de montare suplimentar.

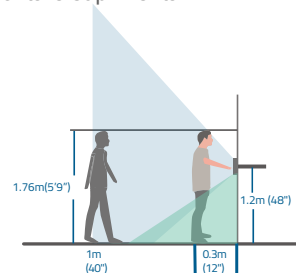

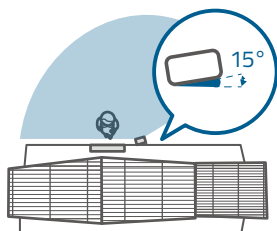
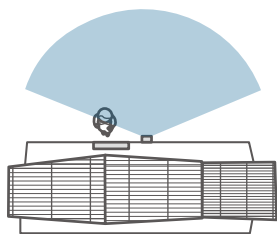

2. Așezați cardul de poziționare a găurilor de șurub pe perete pentru a marca locația. În cazul montării pe un perete dur (cărămidă, beton sau stuc), utilizați un burghiu de 5,95 mm (15/64") pentru a face 2 găuri prin cardul de poziționare a găurilor pentru șuruburi.

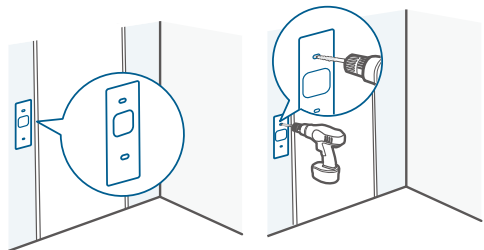

De ce aveți nevoie: Șurubelniță cu cap Phillips; burghiu electric (burghiu de 15/64")

Montați suportul

Folosiți șuruburile furnizate pentru a fixa suportul de montare pe perete.

Perete din lemn

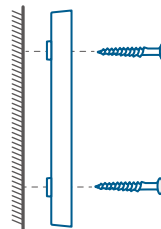

Fără pene de montare
15 grade

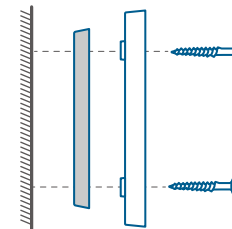

Cu pene de montare
de 15°

Perete dur

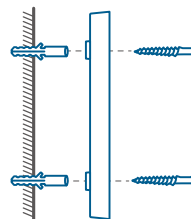

Fără pene de montare
15 grade

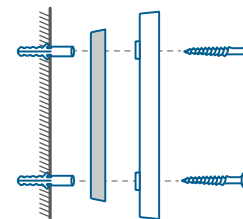

Cu pene de montare
de 15°

Conectați firele la sonerie
Conectați firele la bornele de pe partea din spate a soneriei, apoi strângeți șuruburile terminalelor. Firele pot fi conectate la orice terminal.

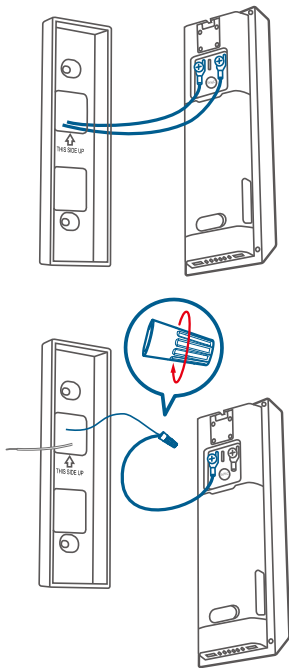

Pentru a preveni scurtcircuitarea, asigurați-vă că firele nu se ating între ele după ce le conectați la borne. Dacă firele sunt prea scurte, utilizați firele de prelungire și piulițele de sârmă pentru a le face mai lungi. Folosiți în schimb bandă adezivă pentru cabluri electrice dacă nu mai există spațiu pe perete pentru piulițele de sârmă.

Instalați soneria
Aliniați soneria cu partea de jos a suportului de montare, apoi apăsați partea superioară a soneriei în poziție până când aceasta face clic.

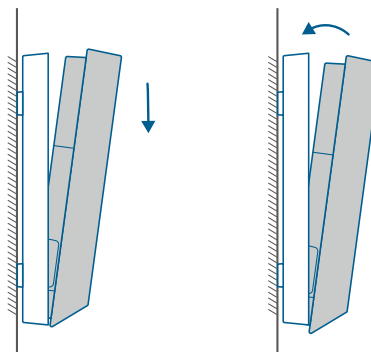

Restabilirea puterii
Comutați din nou întrerupătorul principal de circuit pe ON. Sunteți gata!

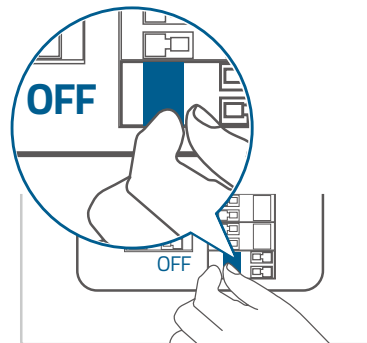

SIGURANȚĂ

- Temperatura potrivită pentru dispozitive și accesorii este cuprinsă între -20°C și 50°C (temperatura de încălzire este cuprinsă între 0°C și 40°C).
- Cu excepția cazului în care în ghidul de utilizare sau în manualul de instrucțiuni se indică în mod specific că este sigur să faceți acest lucru, nu utilizați acest dispozitiv într-un mediu care depășește temperatura scăzută sau ridicată recomandată.
- Cu excepția cazului în care se indică în mod specific că este sigur să faceți acest lucru în ghidul utilizatorului sau în manualul de instrucțiuni, evitați expunerea dispozitivului la soare direct sau la medii excesiv de umede.
- Se recomandă să alimentați dispozitivul într-un mediu cu o temperatură cuprinsă între 5°C și 25°C.
- Atunci când alimentați aparatul, plasați-l într-un mediu cu o temperatură ambientală normală și o bună ventilație.



ATENȚIE!

EXISTĂ UN RISC DE EXPLOZIE DACĂ SE UTILIZEAZĂ UN TIP DE BATERIE INCORECT. ARUNCAȚI BATERIILE UZATE ÎN CONFORMITATE CU INSTRUCȚIUNILE ACESTORA.

Avertisment:

- Înlocuirea unei baterii cu un tip incorect poate ocoli măsurile de siguranță și să creeze un pericol;
- Aruncarea unei baterii într-un foc sau într-o altă sursă de căldură semnificativă; sau prin strivire sau tăiere, poate avea ca rezultat o explozie, precum și scurgeri de lichide și gaze inflamabile;
- Lăsarea unei baterii într-un mediu extrem de fierbinte poate duce la o explozie, precum și scurgeri de lichide și gaze inflamabile;
- O baterie supusă unei presiuni de aer extrem de scăzute poate provoca o explozie.
- O baterie supusă la o temperatură extrem de ridicată poate duce la o explozie, precum și la scurgeri de lichide și gaze inflamabile.

ÎNȘTIINȚARE

Declarație de conformitate

 Acest produs este în conformitate cu cerințele Comunității Europene privind interferențele radio.

Prin prezenta, Anker Innovations Limited declară că acest dispozitiv este în conformitate cu cerințele esențiale și cu alte dispoziții relevante ale Directivei 2014/53/UE. Pentru declarația de conformitate, vizitați site-ul web: <https://uk.eufylife.com/>.



Produsul dumneavoastră este proiectat și fabricat cu materiale și componente de înaltă calitate, care pot fi reciclate și reutilizate.



Acest simbol semnifică faptul că produsul nu trebuie aruncat ca deșeu menajer și trebuie predat la o unitate de colectare adecvată pentru reciclare. Eliminarea și reciclarea corespunzătoare contribuie la protejarea resurselor naturale, a sănătății umane și a mediului înconjurător. Pentru mai multe informații despre eliminarea și reciclarea acestui produs, contactați municipalitatea locală, serviciul de eliminare a deșeurilor sau magazinul de unde ați cumpărat acest produs.

SERVICIU CLIENȚI

Garanție 24 luni

Pentru întrebări frecvente și mai multe informații, vă rugăm

să vizitați www.eastcom.ro

Telefon: 0376.448.990

Mail: contact@eastcom.ro,

East Com Trading

Soseaua Bucuresti-Targoviste nr 12A, parc logistic Terranova,

Mogoșoaia, de luni până vineri, 9:00- 16:00

Facebook: [eastcom.ro](https://www.facebook.com/eastcom.ro) Instagram: [eastcom_ro](https://www.instagram.com/eastcom_ro)