

The logo for the brand 'eufy' is displayed in a lowercase, sans-serif font. The letter 'e' is stylized with a small circular dot inside its counter.

Pentru mai multe întrebări și informații, vizitați:

[www.eufylife.com](http://www.eufylife.com)



## Aspirator vertical HomeVac S11 Reach Manualul utilizatorului

# Cuprins

**01 Instrucțiuni importante de siguranță**

**06 Prezentare generală**

**08 Ansamblare**

**09 Montare pe perete**

**10 Reîncărcare**

**12 Utilizare**

**12 Întreținere**

**15 Specificații**

**29 Serviciul clienți**

**Vă mulțumim că ați cumpărat acest dispozitiv. Citiți cu atenție toate instrucțiunile înainte de a utiliza acest produs și păstrați acest manual pentru referințe viitoare.**

## Instucțiuni de înaltă siguranță

### CITIȚI TOATE INSTRUCȚIUNILE ÎNAINTE DE UTILIZARE

#### AVERTIZARE - PENTRU REDUCEREA RISCULUI DE INCENDIU, ȘOC ELECTRIC SAU ALTE POSIBILE PERICOLE:

- Reîncărcați numai cu încărcătorul YLS0241A-E300080 specificat de producător.  
Un încărcător potrivit pentru un tip de acumulator poate provoca un risc de incendiu atunci când este utilizat cu un alt acumulator.
- Acest aparat poate fi utilizat de copii cu vârsta de la 8 ani și peste, de persoanele cu capacități senzoriale sau mentale reduse, dacă se află sub supraveghere sau au primit instrucțiuni privind utilizarea aparatului într-un mod sigur și înțeleg posibilele pericole implicate.
- Copiii nu trebuie să se joace cu aparatul. Curățarea și întreținerea aparatului nu trebuie făcută de copii fără ca aceștia să fie supravegheați.
- Bateria trebuie scoasă din dispozitiv înainte ca aparatului să fie aruncat la gunoi.
- Acest aparat trebuie deconectat de la rețeaua de alimentare atunci când este înlăturată bateria.
- Bateria uzată trebuie plasată într-un dispozitiv sigilat, precum o pungă de plastic și aruncată în siguranță conform normelor de mediu în vigoare.
- Asamblați complet aparatul înainte de operare.
- Acest aparat este destinat exclusiv uzului casnic.
- Nu utilizați în aer liber sau pe suprafețe umede.
- Nu lăsați acest aparat nesupravegheat când este conectat. Deconectați-l de la priză atunci când nu îl utilizați, cât și înainte de service.
- Nu permiteți utilizarea ca jucărie. O atenție deosebită este necesară atunci când este utilizată de copii sau în preajma acestora.
- Utilizați aparatul numai așa cum este descris în acest manual. Utilizați doar cu accesoriile recomandate de producător.

- În scopul reîncărcării bateriei, utilizați doar cu unitatea de alimentare furnizată împreună cu acest dispozitiv.
- A nu se utiliza cu un cablu sau o priză deteriorată. Dacă aparatul nu funcționează în parametri optimi, a fost scăpat pe podea, deteriorat sau scufundat în apă, contactați serviciul clienți pentru îndrumări.
- Nu manipulați ștecherul sau aparatul cu mâinile ude.
- Nu deconectați adaptorul trăgând de cablu. Pentru a deconecta, apucați ștecherul, nu cablul.
- Nu trageți cablul în jurul marginilor sau colțurilor ascuțite. Nu rulați aparatul peste cabluri.
- Opriți toate comenzile înainte de deconectare.
- Aveți grijă când curățați scările.
- Opriți întotdeauna acest aparat înainte de a conecta sau deconecta peria motorizată.
- Pentru a preveni pornirea neintenționată, asigurați-vă că aparatul este oprit înainte de instalarea acumulatorului, ridicarea sau transportarea aparatului.
- Nu utilizați aparatul pentru a aspira lichide inflamabile sau combustibile, cum ar fi benzina sau utilizarea în zonele în care acestea pot fi prezente.
- Nu aspirați nimic care arde sau fumegă, cum ar fi țigările, chibrituri sau cenușa fierbinte.
- Nu aspirați obiecte dure sau ascuțite precum sticla, cuie, șuruburi, monede etc.
- A nu se utiliza fără colectorul de praf și / sau filtre în poziție.
- Păstrați acest aparat în interior, într-o zonă rece și uscată.
- Asigurați-vă că tensiunea de ieșire corespunde tensiunii nominale de pe eticheta încărcătorului.
- Nu încercați să reparați sau să dezamblați acest aparat. În interiorul aparatului nu există piese reparabile sau servisabile. Repararea sau service-ul trebuie să fie efectuate de către un personal calificat și pot fi utilizate numai piese de schimb identice.
- Acest aparat include un acumulator reîncărcabil litium-ion. Nu expuneți acumulatorul sau aparatul la foc sau la temperaturi excesive (peste 130 °C), deoarece poate lua foc și / sau exploda.
- Nu utilizați un acumulator deteriorat sau modificat, deoarece poate lua foc și / sau să explodeze.
- Încărcarea, utilizarea și depozitarea aparatului trebuie să fie în mediul ambiant interval de temperatură de 6-40°C.

- Respectați toate instrucțiunile de încărcare și nu încărcați acumulatorul în afara intervalului de temperatură specificat în instrucțiuni, altfel poate deteriora bateria și crește riscul de incendiu.
- Nu încercați să dezamblați acumulatorul.

## PĂSTRAȚI ACESTE INSTRUCȚIUNI



Acest simbol de pe dispozitiv sau ambalajul acestuia indică:

Nu aruncați aparatele electrice ca deșeuri municipale nesortate; folosiți facilități de colectare selectivă. Contactați autoritatea locală pentru informații privind sistemele de colectare disponibile. Dacă aparatele electrice sunt aruncate în gropile de gunoi, substanțe periculoase se pot scurge în apele subterane și pot pătrunde în pânza freatică, deteriorând sănătatea și bunăstarea comunității tale. La înlocuirea aparatelor vechi cu aparate noi, comerciantul este obligat legal să vă ia înapoi vechiul aparat în mod gratuit.

### Notă:

Acest echipament a fost testat și s-a constatat că respectă limitele pentru un dispozitiv digital de clasa B, în conformitate cu partea 15 din regulile FCC. Aceste limite sunt concepute pentru a oferi o protecție rezonabilă împotriva interferențelor dăunătoare într-o zonă rezidențială. Acest echipament generează, utilizează și poate radia energie de frecvență radio și, dacă nu este instalat și utilizat în conformitate cu instrucțiunile, poate cauza interferențe dăunătoare comunicațiilor radio. Cu toate acestea, nu există nicio garanție că interferența nu va apărea într-o anumită instalație. Dacă acest echipament provoacă interferențe dăunătoare recepției de radio sau televiziune, care poate fi determinat prin oprirea și pornirea echipamentului, utilizatorul este încurajat să încerce să corecteze interferența printr-una sau mai multe dintre următoarele măsuri:

- (1) Reorientați sau relocați antena de recepție.
- (2) Măriți separarea între echipament și receptor.
- (3) Conectați echipamentul la o priză pe un circuit diferit de cel la care este conectat receptorul
- (4) Consultați dealerul sau un tehnician radio / TV cu experiență pentru ajutor

### Declarație de conformitate

Prin prezenta, Anker Innovations Limited declară că tipul de produs T2501 este în conformitate cu Directivele 2014/35 / UE și 2014/30 / UE. Textul integral al declarației de conformitate UE este disponibil la adresa următoarea adresă de internet:

<https://www.eufylife.com/>

Anker Innovations Limited

Camera 1318-19, Hollywood Plaza, 610 Nathan Road, Mongkok, Kowloon, Hong Kong

## Prezentare generală

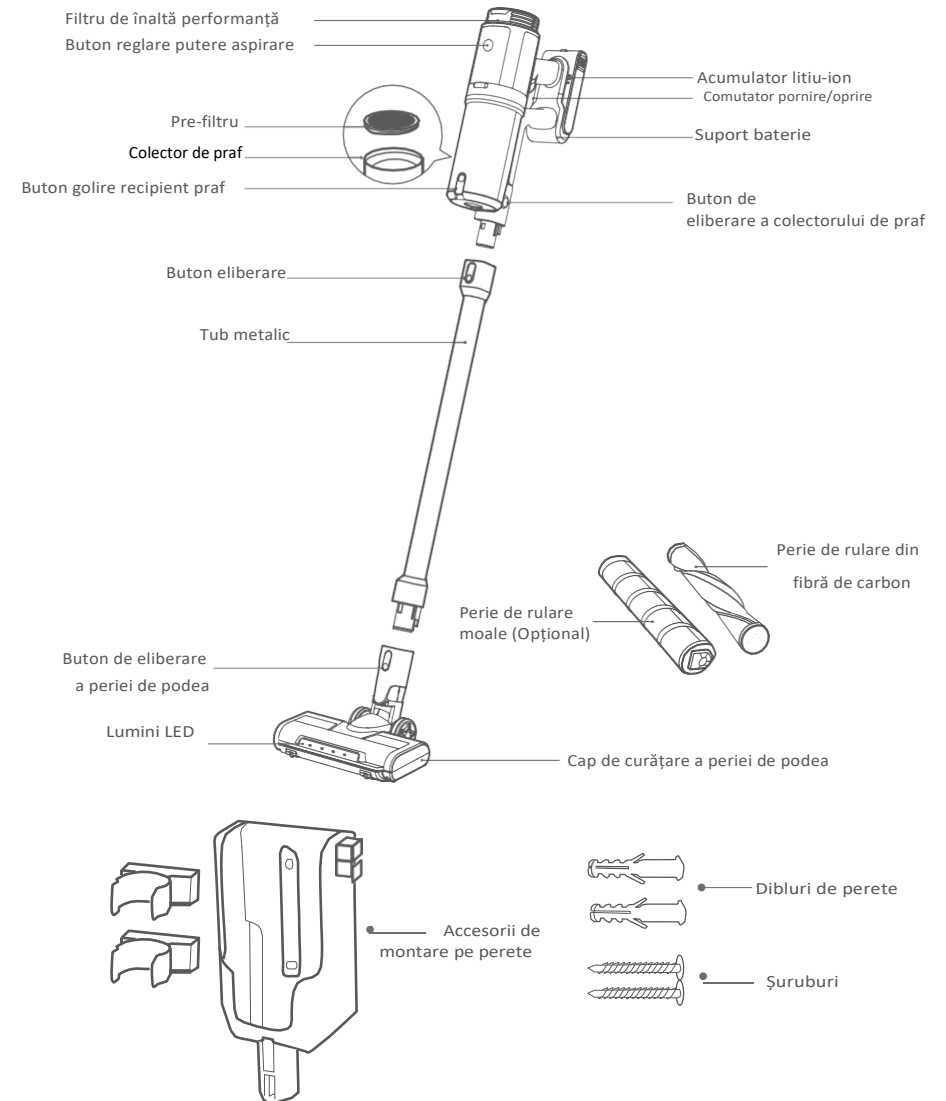

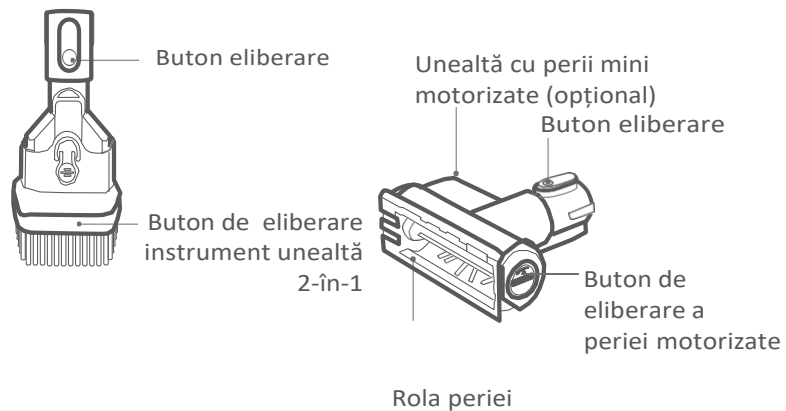

Buton eliberare

Adaptor de încărcare

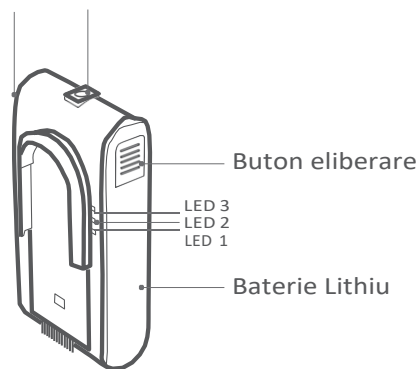

Mufă încărcare baterie

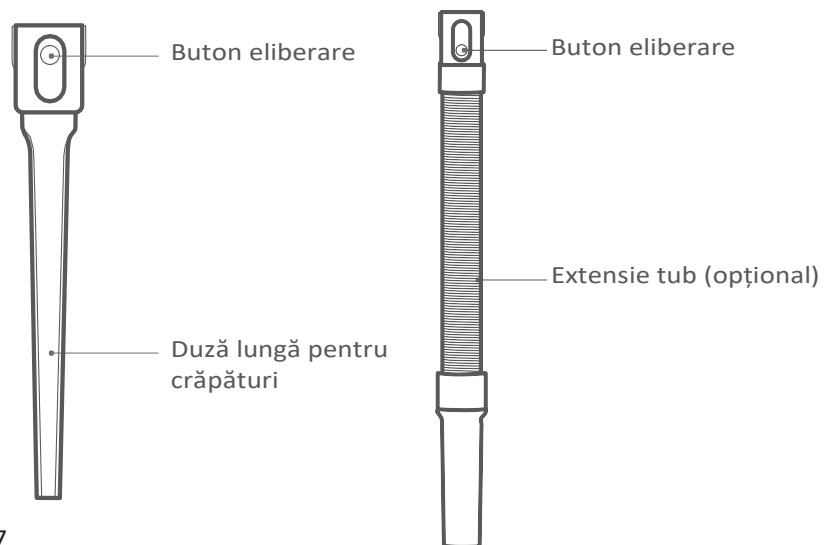
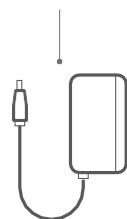

## Ansamblare

Atașați accesoriul de curățare dorit la tubul metalic așa cum este ilustrat.

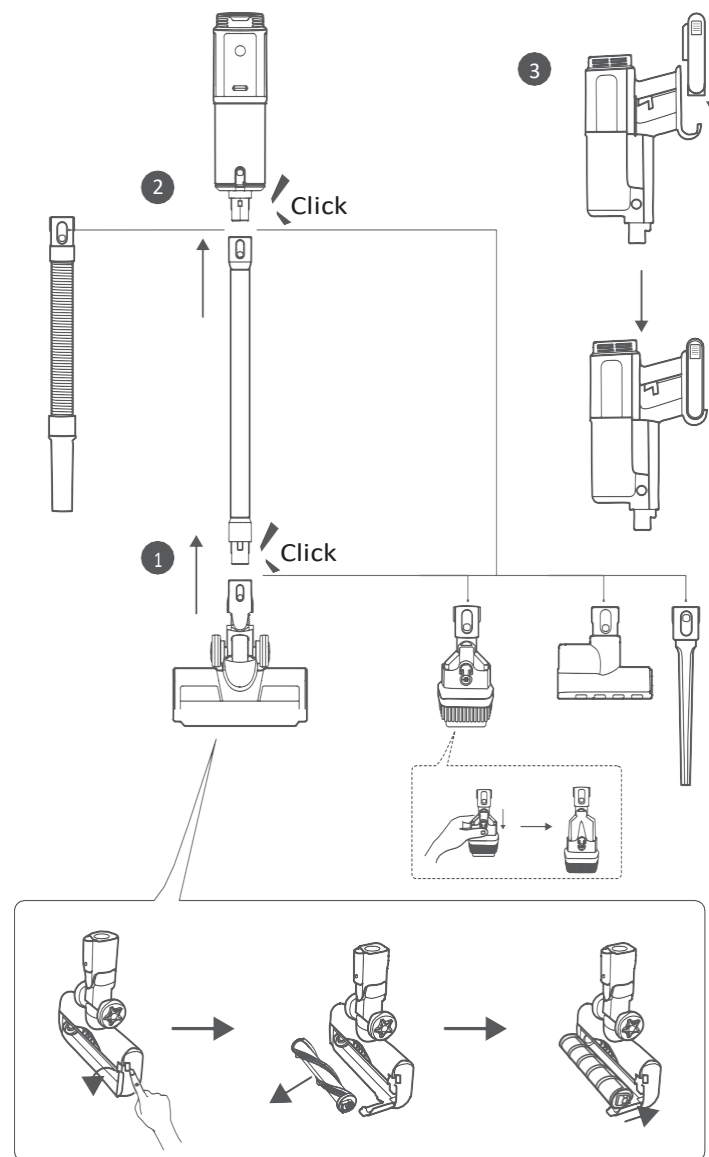

## Montare pe perete

 Aspiratorul nu poate fi fixat în picioare. Asigurați-vă că este montat în siguranță pe perete.

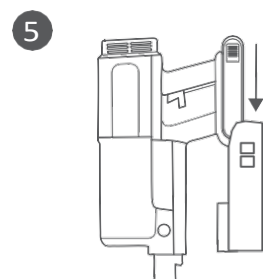
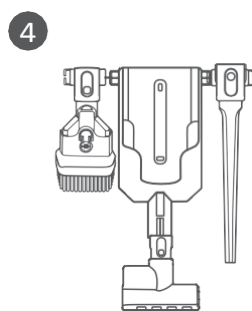
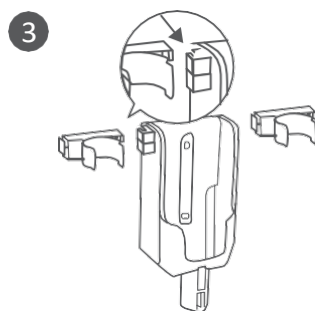
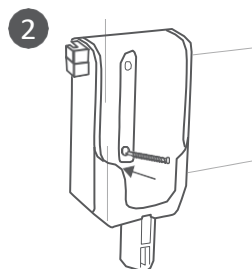
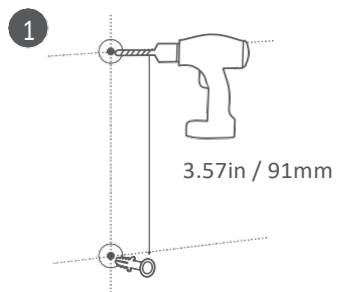







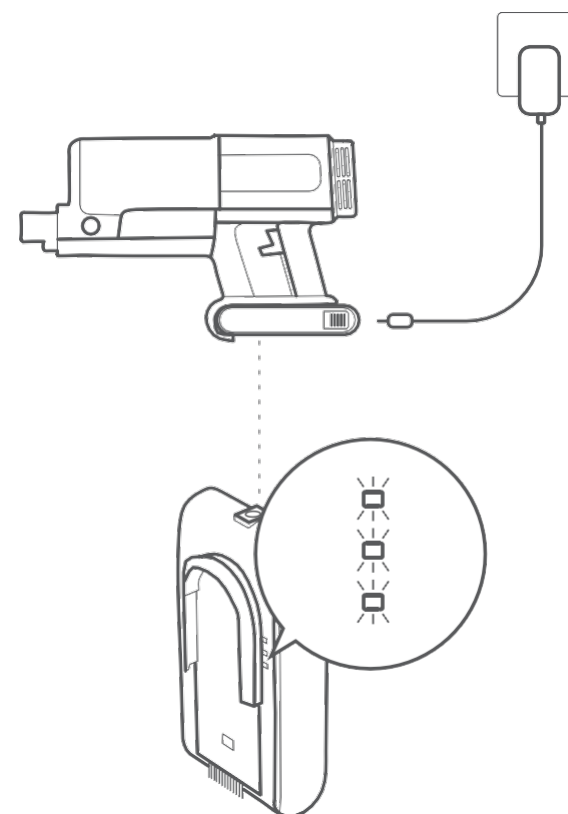

## Reîncărcare

Aspiratorul este alimentat de bateria cu litiu încorporată. Înainte de prima utilizare, încărcați bateria mai mult de 3,5 ore









-  Aspiratorul nu poate funcționa în timpul încărcării.
- Aspiratorul nu poate fi încărcat la temperatura ambiantă de peste 40°C.





## Indicatori LED în timpul încărcării:

	LED 1: albastru intermitent.		LED 1: albastru solid LED 2: albastru intermitent
	Încărcare, baterie descărcată		Încărcare, aproape plină
	LED 1 & 2: albastru solid LED 3: albastru intermitent		LED 1 & 2 & 3: albastru solid, apoi oprit după 5 minute
	Încărcare, baterie medie		Încărcat complet

## Indicatori LED în timpul aspirării:

	LED 1 & 2 & 3: albastru solid		LED 1: Albastru solid
	Nivel ridicat al bateriei		Nivel scăzut al bateriei
	LED 1 & 2: albastru solid		LED 1: albastru intermitent pentru 8 ori, apoi oprit
	Nivel mediu al bateriei		Gol, trebuie încărcat

## Indicatori LED pentru defecțiuni

	LED 1: luminează intermitent roșu de 8 ori, apoi oprit	Temperatura prea mare, dispozitiv supra-încălzit
	LED 1: luminează intermitent roșu de 12 ori, apoi oprit	Defecțiune la baterie
	LED 1: intermitent rapid roșu de 8 ori, apoi oprit	Defecțiune motor

## Utilizare

- Înainte de utilizare, asigurați-vă că
- bateria este complet încărcată.
- colectorul de praf și filtrele sunt curățate, uscate și fixate la locul lor.

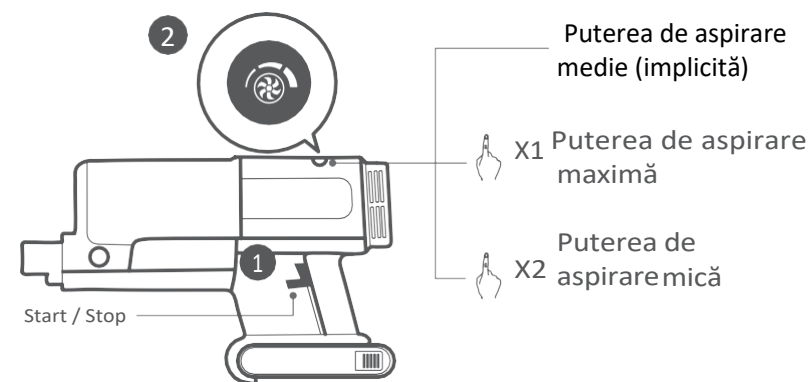

Nu utilizați apă pentru curățare

## Întreținere

## Goliți colectorul de praf

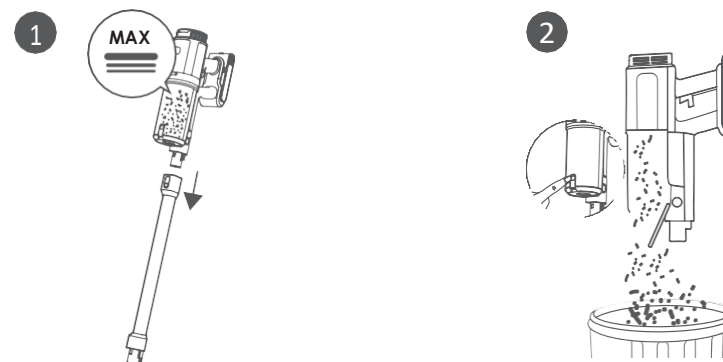



## Curățați colectorul de praf

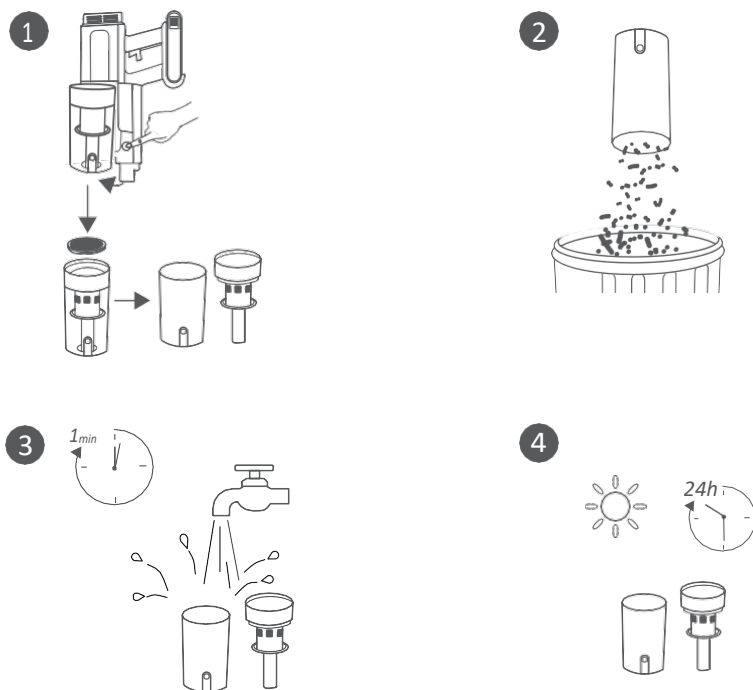

## Curățați filtrele

Spălați filtrele cu apă rece cel puțin o dată pe lună. Asigurați-vă că filtrele sunt complet uscat înainte de reasamblare.

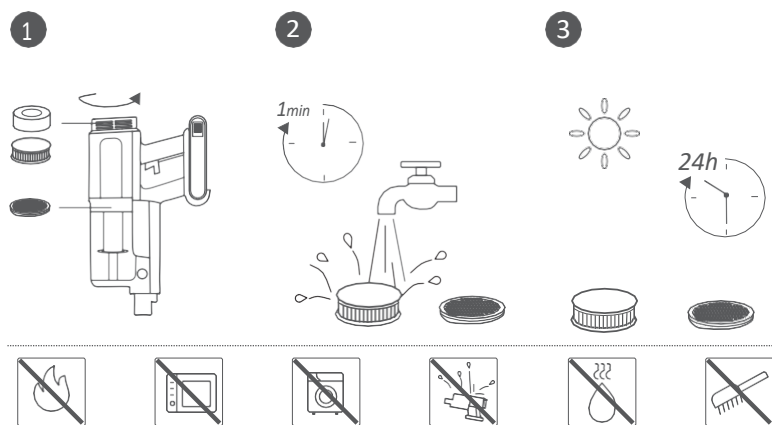

Piesă HomeVac	Frecvență curățare	Frecvență înlocuire
Colector Praf	După fiecare utilizare	-
Filtru	O dată pe săptămână (sau de 2 ori dacă aveți animal de companie)	La 6 luni sau după 50 de utilizări

## Curățați periile de rulare

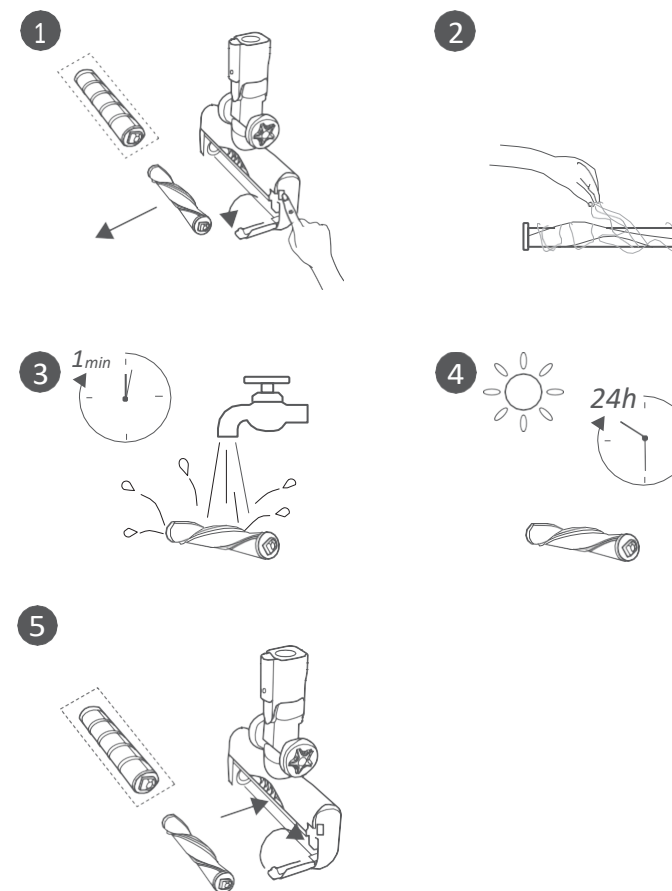

## Curățați peria mini motorizată

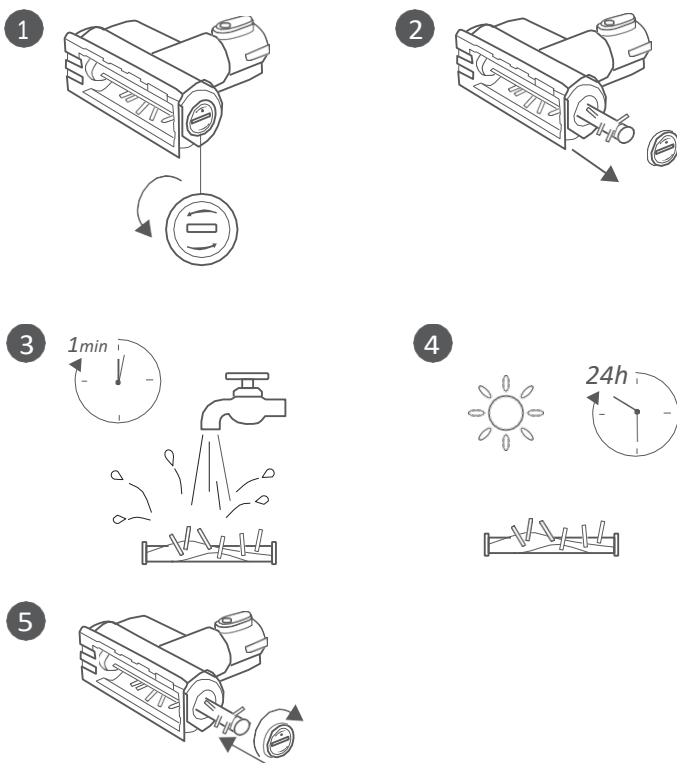

## Specificații

Model	T2501
Charging Input	30V 0.8A
Rated Power	350W
Running Time	Max. 40 minute
Battery Cell Capacity	2500 mAh
Battery Rating	DC25.2V Li-ion 2500mAh 63Wh
Charging Time	3.5 ore