

Manual de utilizare Eufy Security Cam C220 (T8W11)

Ce e in cutie



La prima vedere

Configurarea sistemului

Ghid de lumină LED

Instalarea camerei

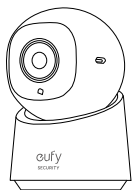
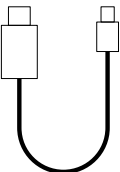
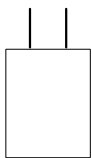
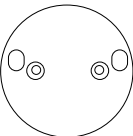
Ce se află în cutie

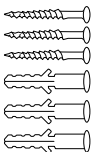
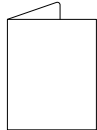
			
Indoor Cam C220	Cablul de încărcare USB-C	Adaptor de alimentare	
			
Suport de fixare	Autocolant de poziționare	Pachet de șuruburi	Manual de utilizare

La prima vedere

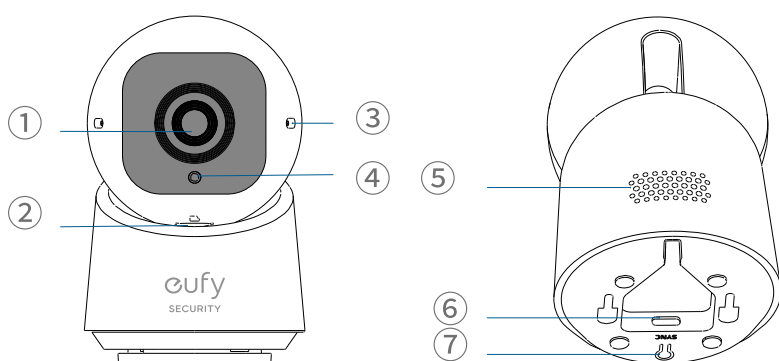

1	Obiectiv
2	Slot pentru card microSD <ul style="list-style-type: none">• Inseși un card microSD * (nu este inclus) pentru pastrarea înregistrărilor <p>*Folosiți cel puțin un card microSD de clasa 10 cu un maxim 128 GB.</p>
3	Microfon
4	LED Indicator
5	Difuzor

6	Putere
7	Butonul SYNC

Configurarea sistemului

1. Descărcati și instalați aplicația eufy Security, apoi înregistrați-vă sau creați un cont.



2. Conectați camera la o sursă de alimentare și așteptați până când LED-ul de stare devine albastru continuu.

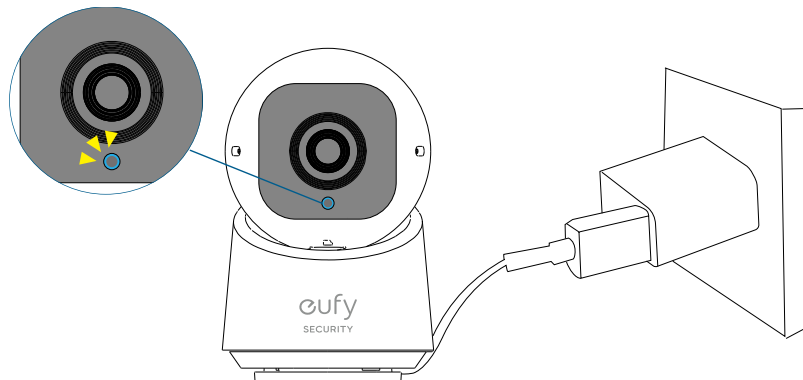

3. Atingeți + în aplicație și urmați instrucțiunile din aplicație pentru a adăuga camera.

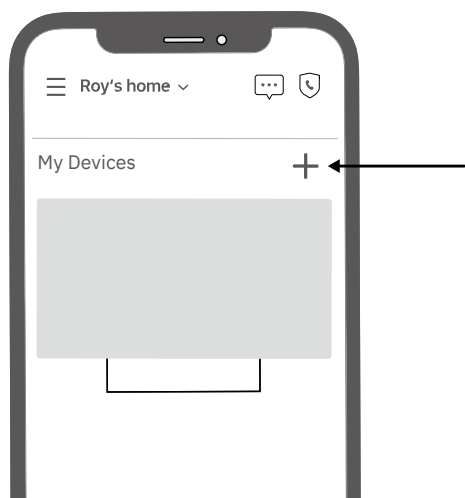

Ghid de lumină LED

	Violet solid	Sistemul se inițializează
	Albastru solid	Funcționează normal sau gata de configurare
	Clipește roșu	Nu este conectat la internet
	Rosu solid	Înregistrarea sau fluxul live este vizionat
	Albastru și roșu intermitent	Actualizare firmware în curs <i>*Păstrați camera conectată la o sursă de alimentare</i>

Instalarea camerei

Alegeți o locație

Camera poate fi amplasată pe o masă sau pe raft, sau montată pe un perete sau pe tavan. Alegeți o locație și o înălțime care atinge vederea dorită și care este la îndemâna unei prize de curent.

 **Țineți camera la cel puțin 0,7 ft (0,2 m) distanță de orice obiect sau pereți pentru a evita reflexiile infraroșii care pot afecta noaptea performanța vederii.**

Câmpul vizual al camerei

Pe o masă sau raft

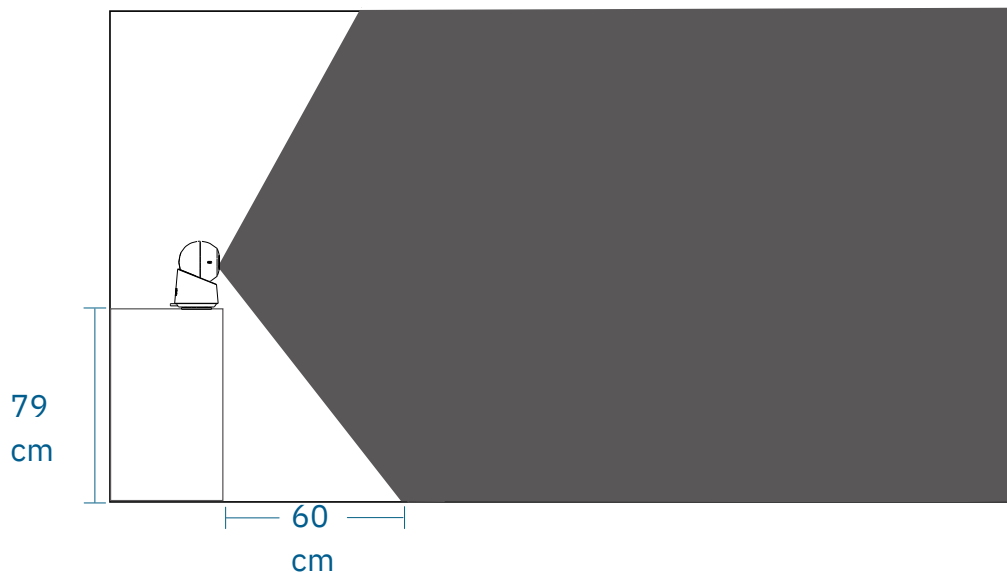

Pe perete

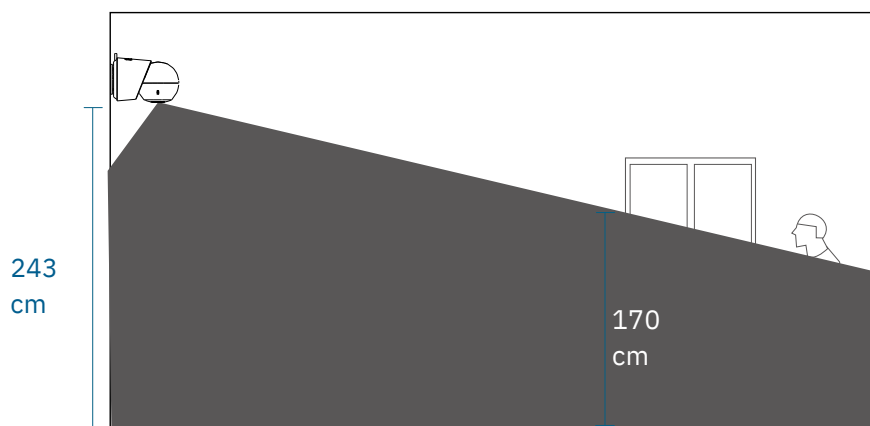

Pe tavan

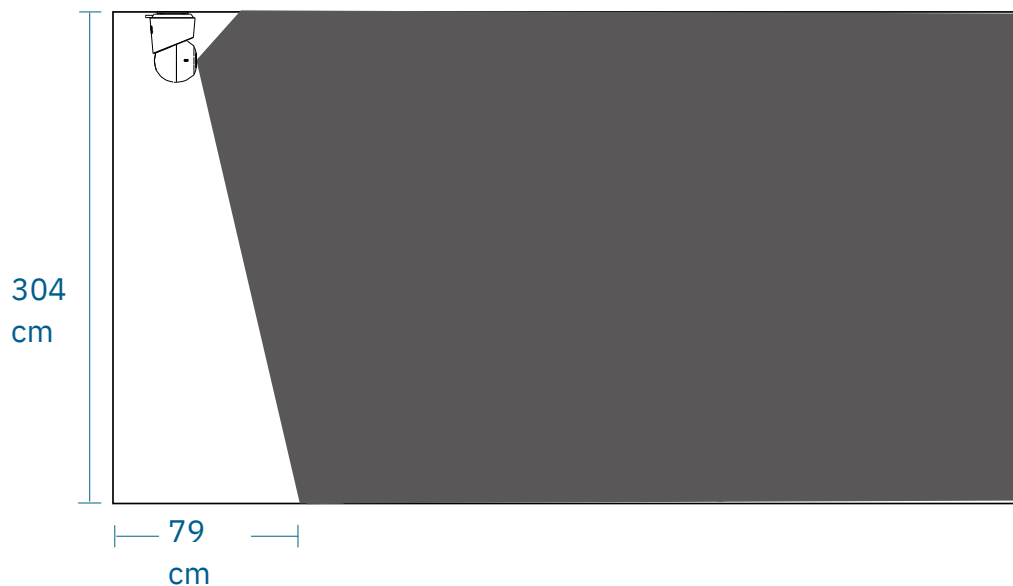

Montați pe un perete sau pe tavan

 Avertisment: Deconectați camera de la priză înainte de montare.

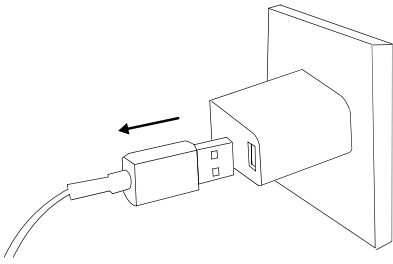

1. Marcați pozițiile șuruburilor pe perete sau tavan cu autocolantul de poziționare și faceți o gaură pilot.

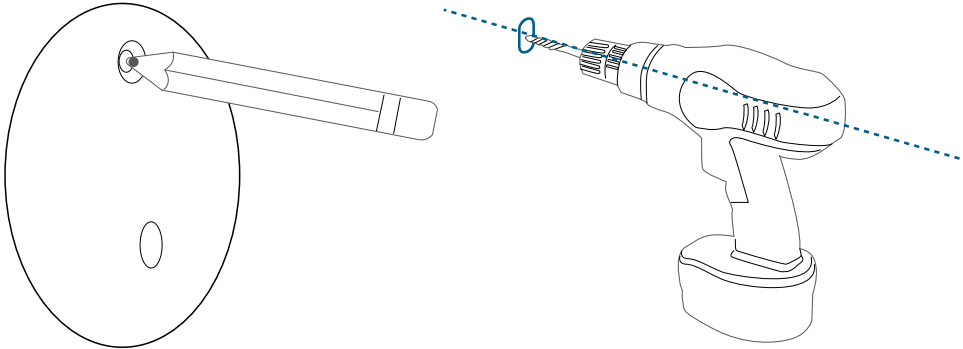

2. Țineți placa de montare pe perete și asigurați-vă că săgeata „SUS” este îndreptată, apoi fixați placa de montare pe perete sau tavanul cu șuruburile.

• Pe perete

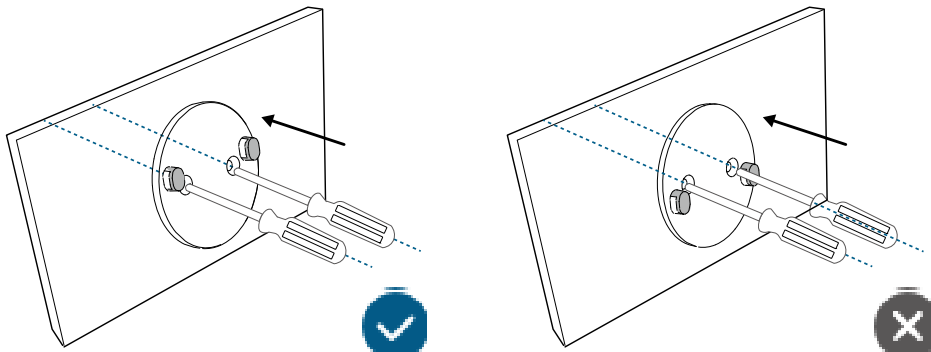

• Pe tavan

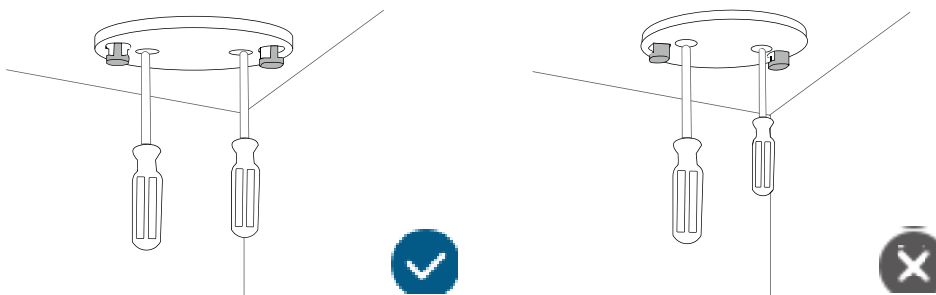

3. Deconectați camera. Conectați cablul USB-C la camera cu celălalt capăt deconectat de la o sursă de alimentare.

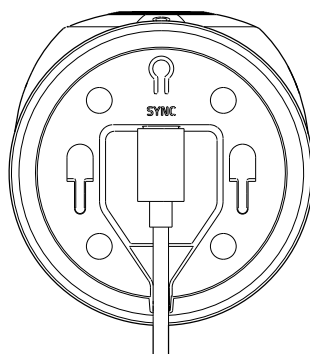
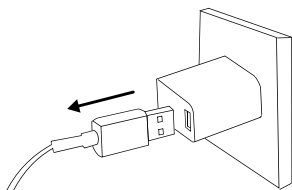

4. Pentru montarea pe perete, plasați cablul în canalul de cablu al plăcii de montare.

- Omiteți acest pas pentru instalarea pe tavan.

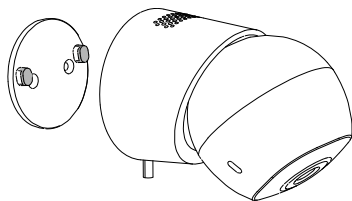

5. Glisați camera pe placa de montare și asigurați-vă că este bine atașată.

- Pe perete

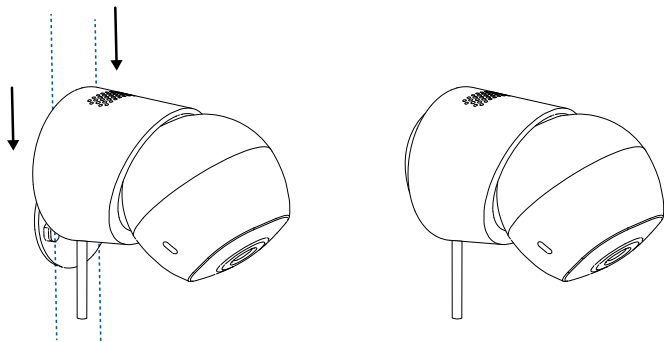

- Pe tavan

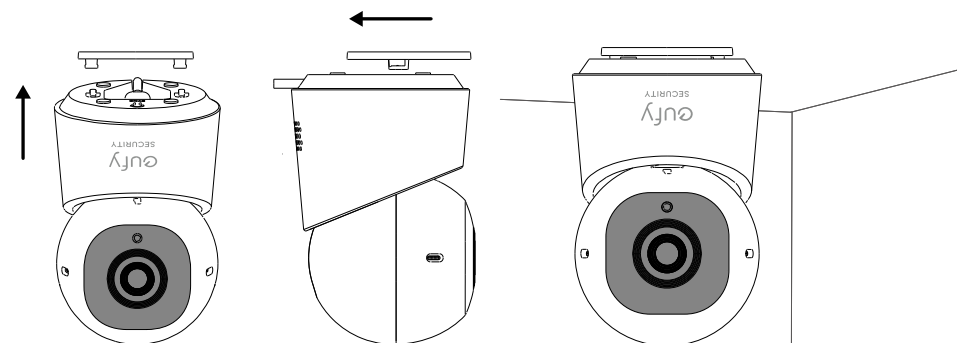

Serviciu clienți

Garanție 24 luni

Pentru întrebări frecvente și mai multe informații,
vă rugăm să vizitați www.eastcom.ro

Telefon: 0376.448.990

Mail: contact@eastcom.ro,

East Com Trading

Soseaua Bucuresti-Targoviste nr 12A, parc
logistic Terranova,

Mogoșoaia, de luni până vineri, 9:00- 16:00

Facebook: [eastcom.ro](https://www.facebook.com/eastcom.ro) Instagram: [eastcom_ro](https://www.instagram.com/eastcom_ro)